

Installation

- Connectez le fil bleu et le fil marron au N et au L respectivement
- Fil vert-jaune au fil de terre. Confirmer la connexion correcte
- reliez le fil blanc et le fil noir aux connecteurs dim + et dim -

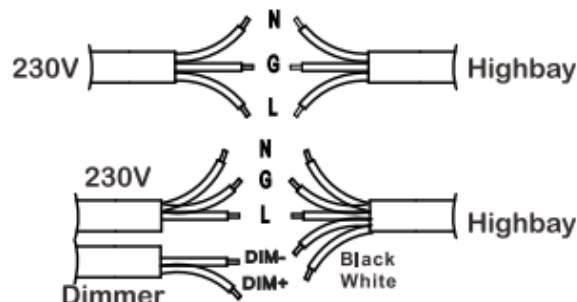

Montage en surface

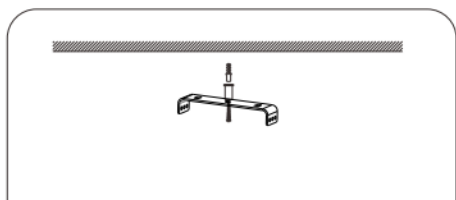

Perforer le mur et installer la plaque de suspension sur le mur.

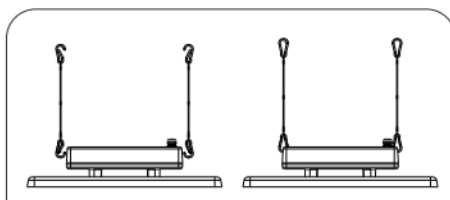

verrouiller les cordes sur les clips de la fixation.

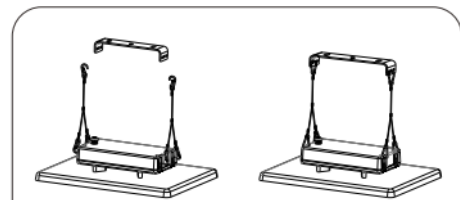

Verrouiller les cordes sur la plaque de suspension.

Montage en suspension

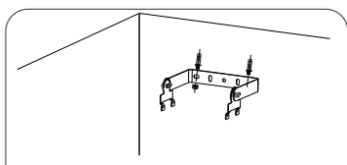

perforer le mur et installer le support de montage sur le mur.

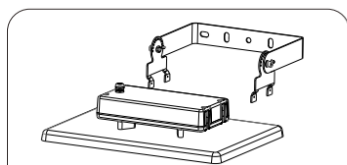

Déplacez le projecteur et passez le support du support, le support tiendra le projecteur fermement.

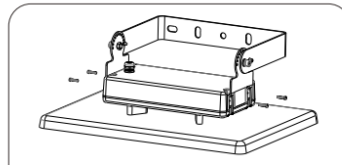

Serrer la vis du support à la fixation.

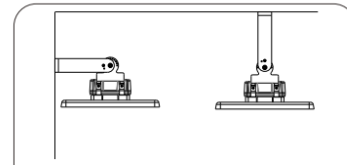

Ajustez l'angle du support et serrez la vis.

Avertissement contre les dangers pouvant entraîner des dommages matériels en cas de non respect des règles.

En cas de montage incorrect, le luminaire ou les éléments du luminaire risquent de tomber et de causer des blessures et des dommages matériels.

- L'installation doit être effectuée par un électricien qualifié et formé
- Ne montez qu'à un plafond adapté au montage
- Utiliser uniquement les vis appropriées
- Utilisez uniquement l'élément de fixation approprié par Energineo
- Monter tous les éléments de fixation

Danger des risques d'électrocutions dû à des composants sous tension

En cas de mauvaise connexion, le boîtier du luminaire ou les câbles peuvent être sous tension et provoquer des blessures graves.

- L'installation doit être effectuée par un électricien qualifié et formé
- Le luminaire doit être connecté à une alimentation secteur avec une protection de conducteur.
- Reliez le câble à la prise situé sur la plaque de maintien à la borne du conducteur de protection